

Why Veneran

In questo catalogo presentiamo le principali novità della nostra produzione, caratterizzata da un costante lavoro di ricerca e da un'opera di continuo aggiornamento dei nostri prodotti di successo.

Una serie articolata di proposte, con una ricca variegata gamma di soluzioni e finiture, misure e possibilità compositive .

Una varietà di scelte che consente a ognuno di arredare la propria casa in modo funzionale ma originale ,misurando, volta per volta, quanti metri quadri in più di spazio vengono garantiti dall'utilizzo di una nuova modularità.

Una scelta sempre più diffusa perché risponde a una precisa situazione delle nostre case, dalle dimensioni contenute, e della nostra vita, che necessita di funzioni e servizi qualificati che possono cambiare nel corso del tempo.

Redatto da :

capaldinteriors_areamarketing # Veneranmobili 2023

ECOCOMPATIBILITA'

Veneran ha scelto di progettare e creare l'arredamento di design favorendo il concetto di "eco compatibilità", in grado di realizzare i sogni della generazione presente con un occhio a quella del futuro. Il rispetto per l'ambiente si concretizza con una produzione improntata al futuro, non solo in termini di estetica e durata, ma soprattutto nell'ottica di una riduzione dell'impronta ecologica sull'ambiente, grazie all'utilizzo di materiali sicuri, atossici e a ridotto impatto ambientale, valori aggiunti ottenuti attraverso le tecnologie sia nella fase di produzione che in quella di utilizzo nelle abitazioni. Veneran ha attuato un sistema di qualità globale per tutti i cicli di verniciatura, raggiungendo così un importante obiettivo: ridurre la presenza di solventi chimici. Disporre di questi prodotti è diventato oggi importante per rispondere alle normative ambientali vigenti e future, inoltre, l'azienda ha scelto di promuovere una politica di riciclo e riuso avvalendosi della collaborazione di ditte specializzate e certificate ISO 9001 e ISO 14001



QUALITÀ.

Assoluto riguardo alla tutela dei consumatori con la certificazione del prodotto in "Vero Legno", il quale ha la funzione di indicare al consumatore finale l'autenticità del prodotto e distinguerlo dalle diffuse imitazioni in "Finto legno". La Veneran utilizza solo legni di prima scelta, provenienti da coltivazioni e realizza i propri mobili rispettando la sequenza omogenea della venatura, selezionando con cura le parti dello stesso tronco. Inoltre, Veneran applica per tutte le strutture degli armadi, pannelli in tamburato con struttura in legno d'abete, segno distintivo che assicura unicità ed elevata tenuta nel tempo. La cura dei particolari a fare la differenza, Veneran impiega meccanismi rallentati, silenziosi e duraturi che assicurano stabilità e scorrevolezza, testati per migliaia di aperture.



Tamburato

La differenza sul mercato per i materiali di alta qualità che caratterizzano i nostri prodotti.

Il materiale **più pregiato**, che produciamo interamente nei nostri laboratori, è TAMBURATO. Siamo una delle poche aziende italiane che realizza il proprio sistema armadi completamente in tamburato (struttura ed ante).

COS'È IL TAMBURATO?

Il Tamburato è un pannello realizzato con struttura interna in alveolare, e da un telaio perimetrale di 9/8 cm in **massello di abete** in prima scelta chiuso con 2 pannelli in MDF di spessore 0,3mm o 0,4mm; che poi verranno o laccati o impiallacciati.

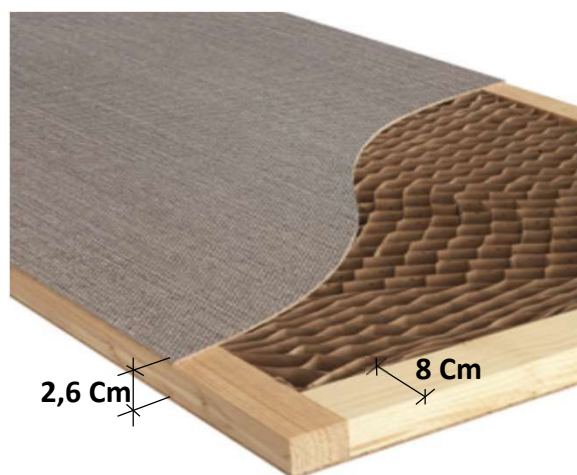

FINITURE INTERNE

setatex



rovere fumè

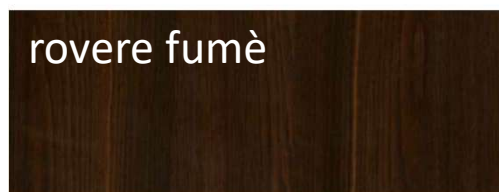

Tamburato



PUNTI DI FORZA ?

1. Maggior durevolezza nel tempo.
2. Maggiore resistenza al carico.
3. Peso dei pannelli notevolmente ridotto (fino al - 60%), utile sia per trasporto, montaggio, spostamenti o traslochi, ma soprattutto per ridurre il peso delle ante sulla struttura e sulla ferramenta.
4. Negli armadi battenti, la ferramenta viene fissata sempre sul perimetro (in massello di abete) dei fianchi e ante, quindi le cerniere avranno una resistenza maggiore e i mobili avranno una durata superiore .
5. Negli armadi scorrevoli, i top della struttura in tamburato hanno il vantaggio di mantenere in linea retta il meccanismo di scorrimento, che funzionerà meglio e più a lungo.
6. Migliore resistenza all'umidità, in quanto il materiale "traspira".

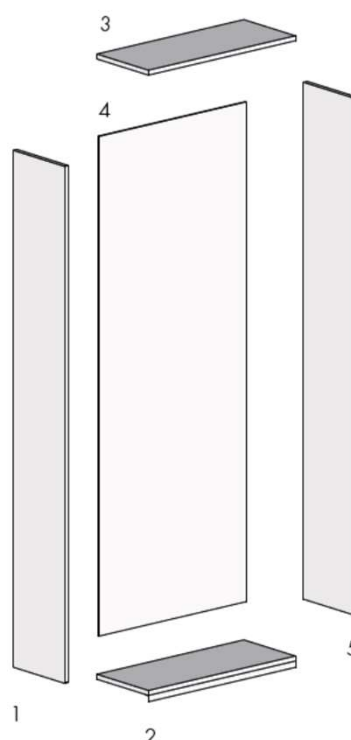

1. Fianco
2. Base
3. Cappello
4. Schiena 9mm
5. Fianco

Caratteristica di ogni prodotto è il pre-montaggio della ferramenta su tutti gli elementi: fianchi, ante, basi, cappello. Una garanzia di montaggio sicuro, per una migliore ottimizzazione dei tempi.



Tamburato

I pannelli tamburati sono formati da una struttura perimetrale in legno di abete. La parte centrale è composta da listelli alveolare ricoperto su entrambi i lati con fogli di MDF.

Ciò fa sì che i pannelli tamburati vengano utilizzati per :

- ▶ Divisori sp.26
- ▶ Ripiani sp.31
- ▶ Fondi sp.26
- ▶ Fianchi sp.26
- ▶ Cappelli sp.26

SENSO VENA

Per le ante è sempre in orizzontale, sia per il Frassino che per il Rovere.

Per i fianchi e componenti a misura sempre verticale sia per il Frassino che per il Rovere.



ANTA frassino

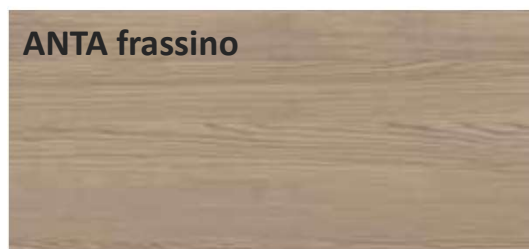

FIANCO frassino

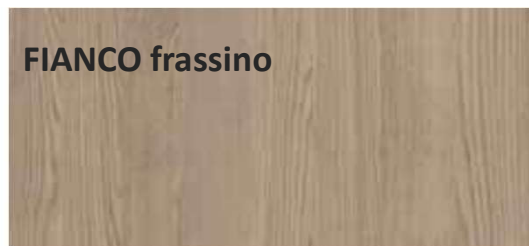

il guardaroba Personalizzato

Varie tipologie di Ante molteplici
finiture laccate , in essenza e Vetro
che possono dialogare fra di loro
con i nostri programmi

► Domino

► No Limits

Spesso progettare vuol dire anche
uscire dagli schemi .

Dare la possibilità di vestire le ante
anche con carta da parati o pittura
murale personalizzata
e far sì che l'armadio si integri
perfettamente nella stanza.

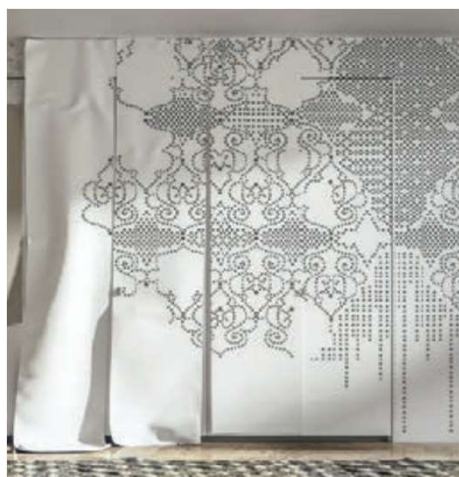

Taglio a misura

Mansardato

Le case non sono tutte uguali e ci sono spesso spazi che difficilmente riuscirete ad arredare con mobili dalle misure fisse.

Un armadio su misura è l'alleato perfetto degli angoli più disparati della casa.

Larghezza x altezza x profondità, in una combinazione pressoché infinita.

Vani lavanderia, ripostigli, sottoscala, ma anche bagni, cucine e soggiorni spesso presentano delle caratteristiche intrinseche peculiari.

Spazi poco profondi possono essere ideali per riporre libri e piccoli oggetti, mentre metrature più generose, ma con poca altezza, potrebbero essere la soluzione per posizionare lavatrici e asciugatrici.

Disponibili ► 03 profondità di serie
► Larghezze ogni 3 cm
► Altezza fino a 290 cm

vetro compreso



Taglio a misura

Non solo
Elementi di serie

No Limits

Disponibile con **3** profondità.

► **cm 43.6 58.6 77.6**

Disponibile con **4** altezze.

► **cm 235.7 258.1 266.1 290.1**

Disponibile collezioni
Battenti e Scorrevoli.

- **Laccati**
- **Impiallacciati**
- **Specchi**
- **Vetri**



Tecnologia
Plus system

Modularità

NON SOLO
ELEMENTI DI SERIE

No Limits

Anta Battente

Larghezza modulo compreso 01 fianco

Modulo 1 anta Cm 36 39 42 45 48 51 54 57 60 72

Modulo 2 ante Cm 72 78 84 90 96 102 108 114 120 144

Profondità modulo compresa anta

Cm 46,5 61,5 80,7

Altezza modulo

Cm 235,7 258,1 266,1 290,1

RIDUZIONI un sistema di serie

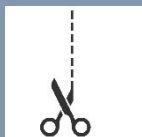

Larghezza

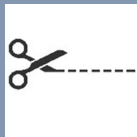

Altezza

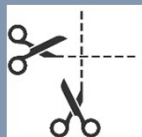

Larghezza
Altezza e profondità



Un modulo ogni 3 Cm

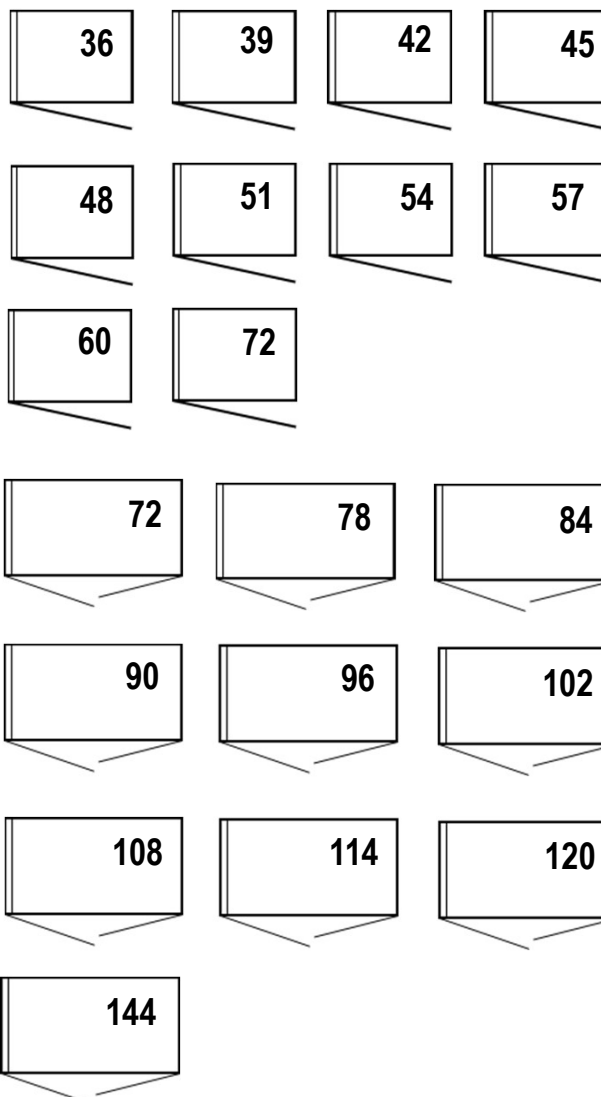
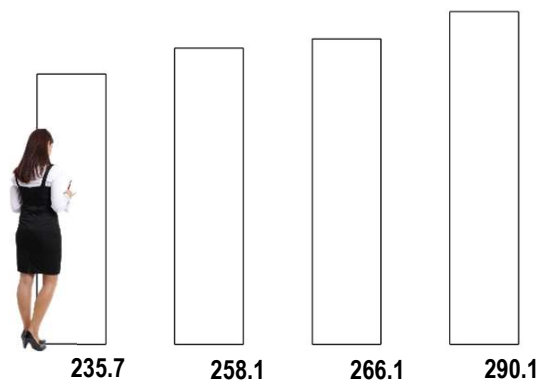

Tecnologia

Plus system

Modularità

NON SOLO
ELEMENTI DI SERIE

No Limits

Anta Scorrevole

Anta SCORREVOLE Larghezza modulo compreso 01 fianco

Modulo 1 anta / 2 ante

Cm 72 75 78 81 84 87 90 93 96 99
102 105 108 111 114 117 120

Profondità modulo compresa anta

Cm 46,5 61,5 80,7

Altezza modulo

Cm 235,7 258,1 266,1 290,1

RIDUZIONI un sistema di serie



Larghezza

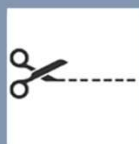

Altezza



Larghezza
Altezza e profondità



Un modulo ogni 3 Cm

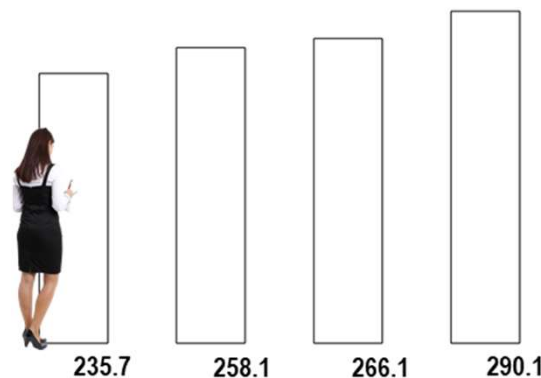

72	75	78
81	84	87
90	93	96
99	102	105
108	111	114
117	120	

Tecnologia

Plus system

Sistema Combinato **Domino**

Fasce di tamponamento

Con una leggera pressione il sistema "CLIP" assicura con estrema facilità l'assemblaggio della fascia di tamponamento.

Questo sistema ci permette di ispezionare le parti nascoste in qualsiasi momento senza adoperare alcun tipo di utensili.

RIDUZIONI un sistema di serie



Larghezza

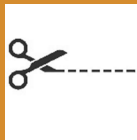

Altezza

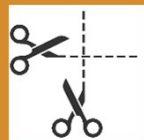

Larghezza
Altezza e profondità



BATTENTE

SCORREVOLE

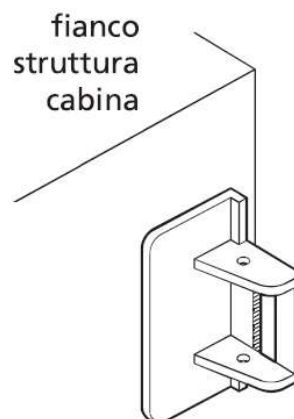
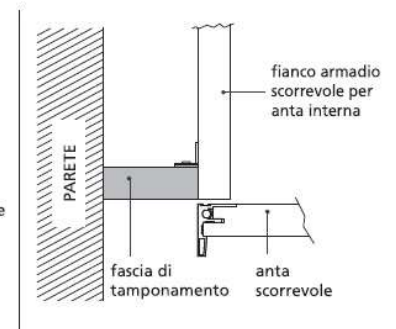
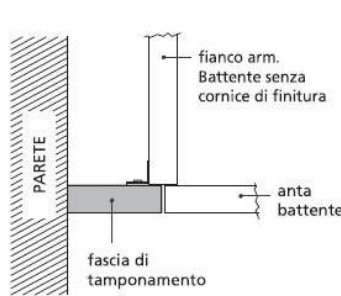
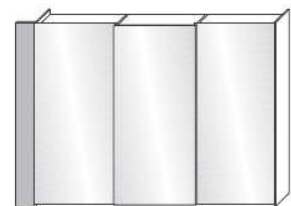

Domino plus

Elementi angolo

Angolo accostabile 120

Angolo accostabile 96



RIDUZIONI un sistema di serie



Larghezza



Altezza



Larghezza
Altezza e profondità



Angolo accostabile da 120

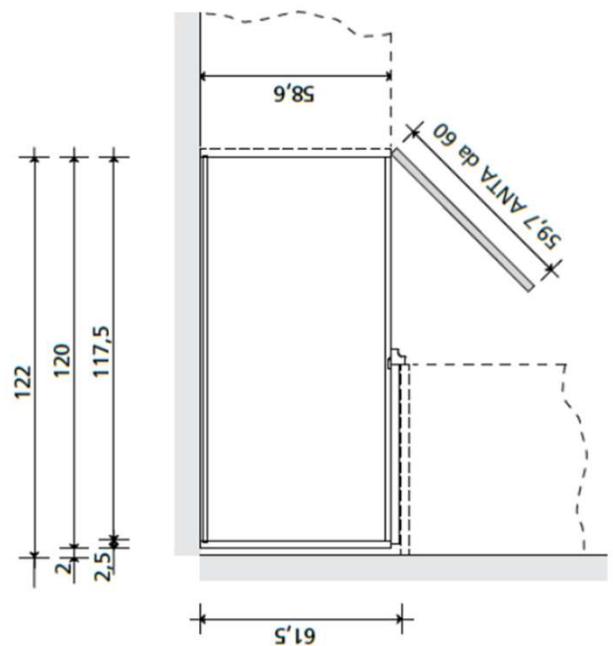

Angolo accostabile da 96

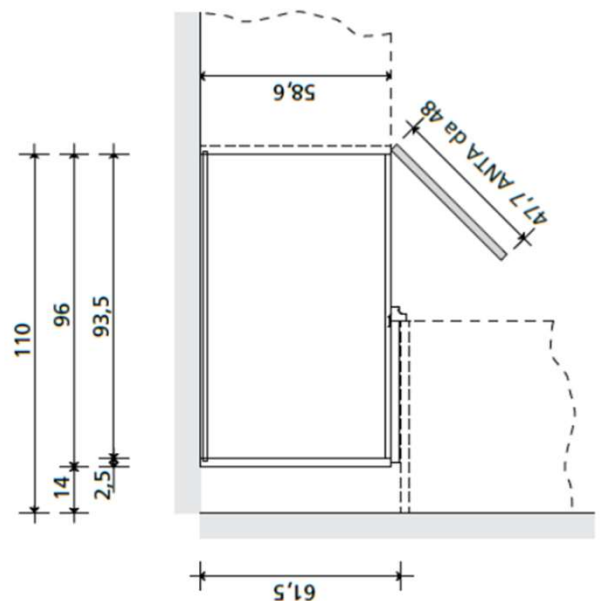

Elementi Angolo

Modularità

NON SOLO
ELEMENTI DI SERIE

No Limits

RIDUZIONI un sistema di serie



Larghezza



Altezza



Larghezza
Altezza e profondità

Angolo componibile

Moduli per **100** variabili
senza dover lavorare
su misura

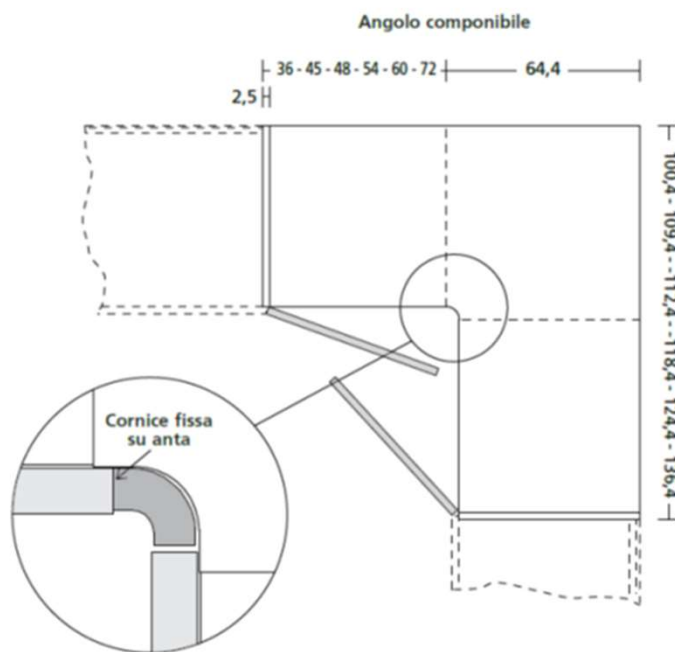

Domino plus



Angolo esterno con cornice fissa, un elemento raro, di supporto nello sviluppo di progetti.



TERMINALE SMUSSATO
SHAPED TERMINAL UNIT

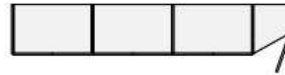

ANGOLO ESTERNO
EXTERNAL CORNER

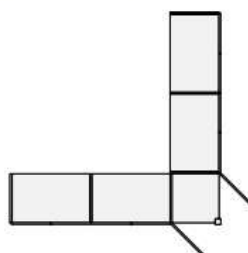

Domino plus

elementi angolo



ANGOLO
CORNER MODULE

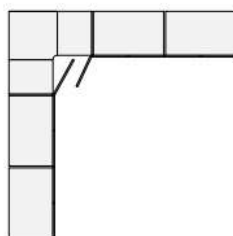

L'angolo spogliatoio attrezzato è una soluzione che consente di recuperare una significativa porzione di spazio altrimenti difficile da sfruttare. Personalizzabile e accessoriabile a scelta, diventa un prezioso alleato della quotidianità.



ANGOLO SPOGLIATOIO 45°
DRESSING CORNER45°

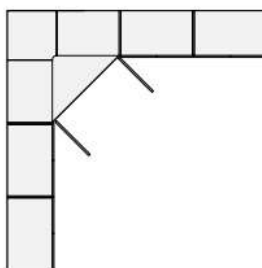

Domino plus

Elementi Giorno



L'anta Liscia in tutte le sue varianti di misure, finiture, colori e tipologie di maniglie esprime la massima libertà di progettazione in tutti gli ambienti della casa, anche nelle condizioni più articolate il risultato è sempre di estrema modernità e pulizia formale.

orizzontali



ANTA BATTENTE SCHEDA TECNICA

Colonna con vano a giorno verticale

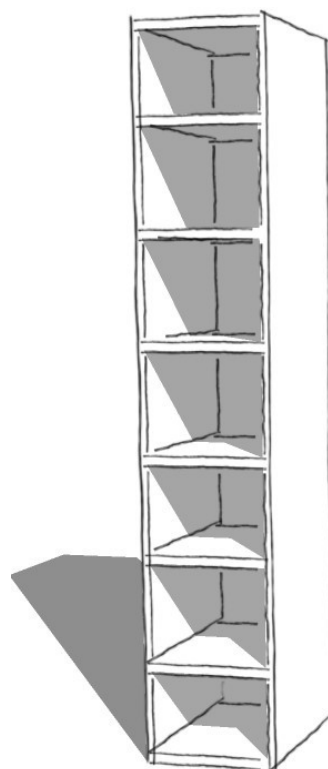

ANTA BATTENTE SCHEDA TECNICA

Colonna con vano a giorno orizzontale

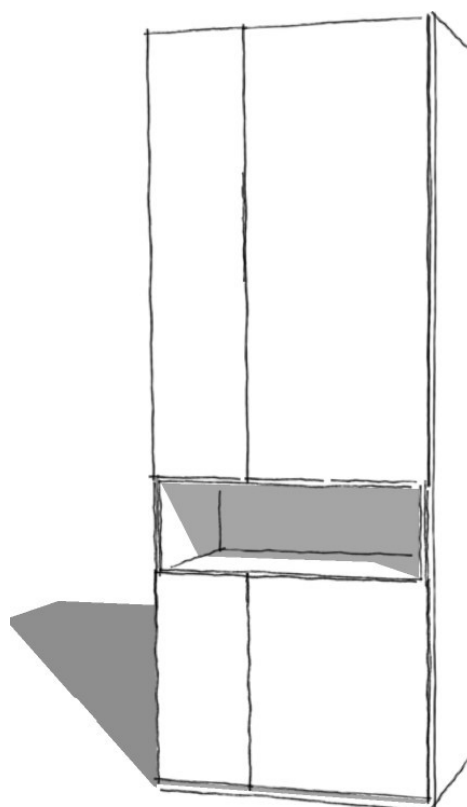

Domino plus



APERTURA SOFFIETTO SINCRO
FOLDING DOORS SINCRO



L'apertura Sincro a pacchetto É l'innovativo sistema di apertura pratico e veloce che deve il suo movimento a particolari bracci d'acciaio con chiusura soft.

Domino plus

IL PANNELLO RUOTANTE PORTA TV, SONO SOLO DUE DELLE MOLTEPLICI SOLUZIONI DI PERSONALIZZAZIONE DEGLI ARMADI VENERAN.

Elemento di carattere esclusivo e funzionale quale il pannello girevole portaTV, atto a ridefinire con grande eleganza lo stile dell'armadio .



PROSPETTO CON FRONTALI

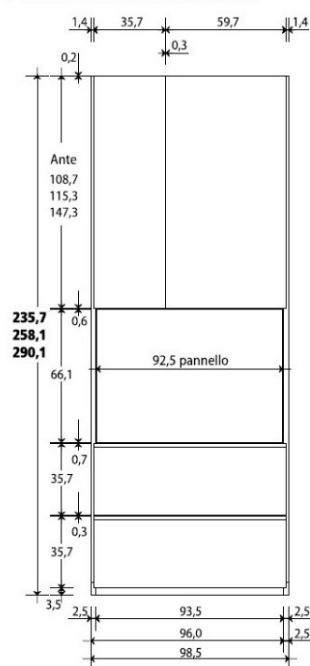

PROSPETTI SENZA FRONTALI

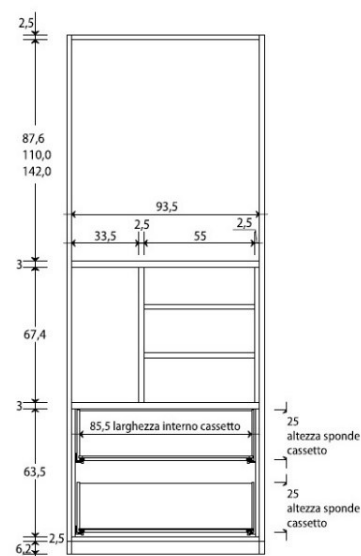

Domino md.Visual

L'anta Visual è progettata per la tecnologia del vetro stopsol fumè serigrafato, la TV è celata quando non in uso e diventa visibile

solo quando è accesa, creando un effetto sorprendente .

Per la casa o per l'ufficio.

Con uno spessore di soli 5 cm, questa TV offre un design minimalista e compatto, ideale per ambienti in cui si desidera una soluzione esteticamente gradevole senza sacrificare

le prestazioni visive e di spazio interno all'armadio.

NB- Il cablaggio è stato configurato per accedere ed intervenire con estrema semplicità al televisore.

TV, fino ai 43" per il modulo da 120 e 55" per il modulo da 144.

Lo spessore interno per la TV è di 3 cm.

La TV suggerita è Samsung serie 8000 con soli 2,7 cm di spessore.

Anta SCORREVOLE visual L. 120 / 144 - H. 235,7 / 258,1 CON TV INTEGRATA.

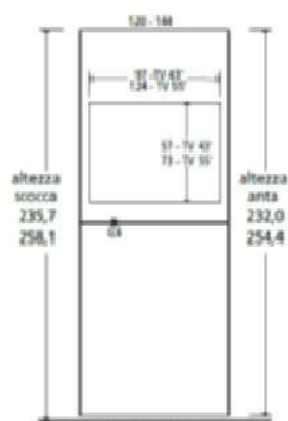
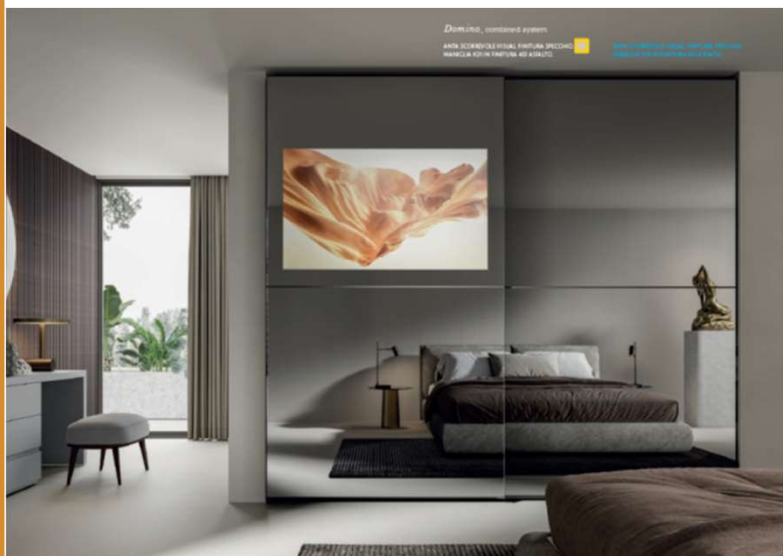

Sezione anta:



Larghezze:

120

144

Domino plus

Elementi Giorno
Terminali



ARREDIAMO GLI ANGOLI E
"ATTRAVERSIAMO" GLI SPAZI.
LA CREATIVA SOLUZIONE DEL
TERMINALE A GIORNO CON
TUBI METALGREY .



TERMINALE GIORNO CON TUBI
OPEN TERMINAL UNIT WITH HANGING RAILS



TERMINALE CON PORTA APRIBILE
TERMINAL UNIT WITH DOOR



Domino plus

Elementi Giorno Terminali



NON UN BANALE terminale
A GIORNO con mensole
da 60 ma un ulteriore
spazio di contenimento
grazie all'anta apribile.

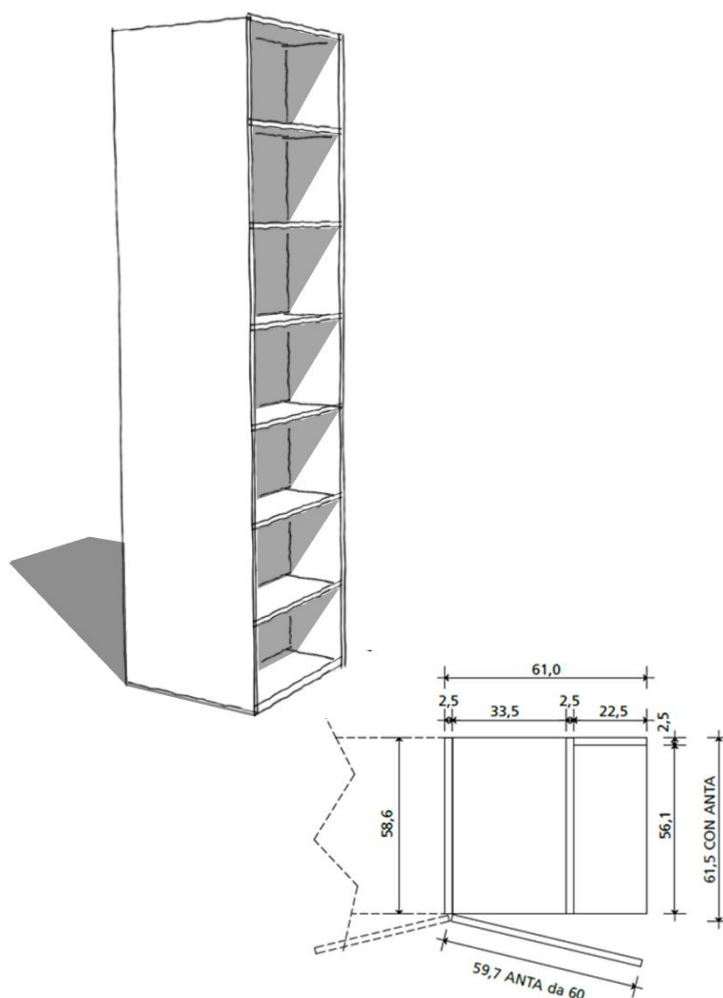
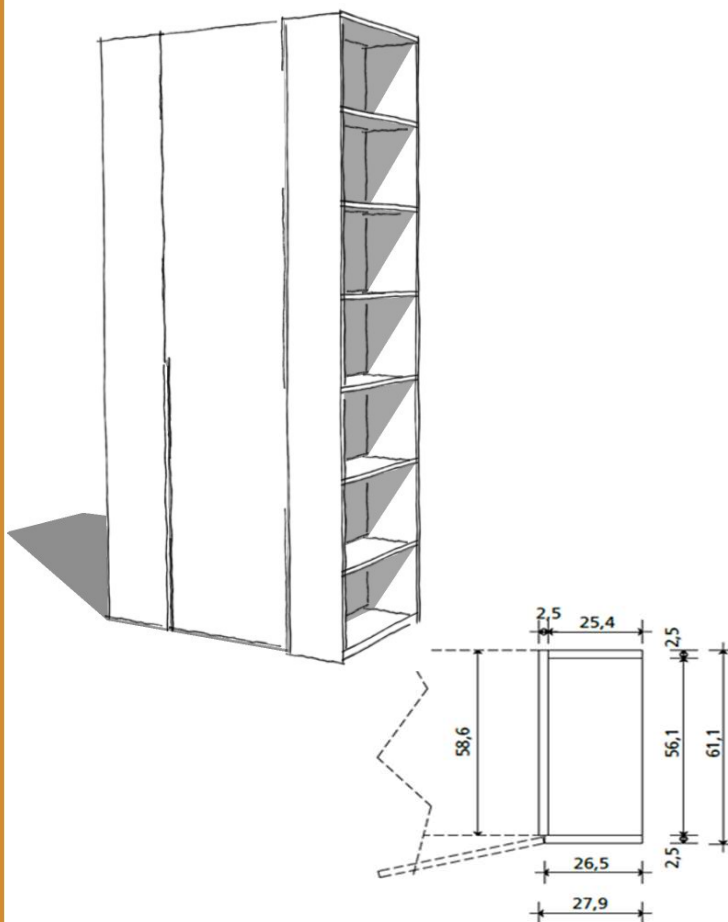

Domino

battente md. Vela vetro

L'anta Vela è una porta dal design moderno e minimalista, caratterizzata da fasce verticali di vetro laccato spesso 4 millimetri che si alternano, creando un effetto visivo molto interessante. È possibile scegliere tra colorazioni tono su tono o a contrasto, a seconda dell'effetto che si vuole ottenere nella stanza.

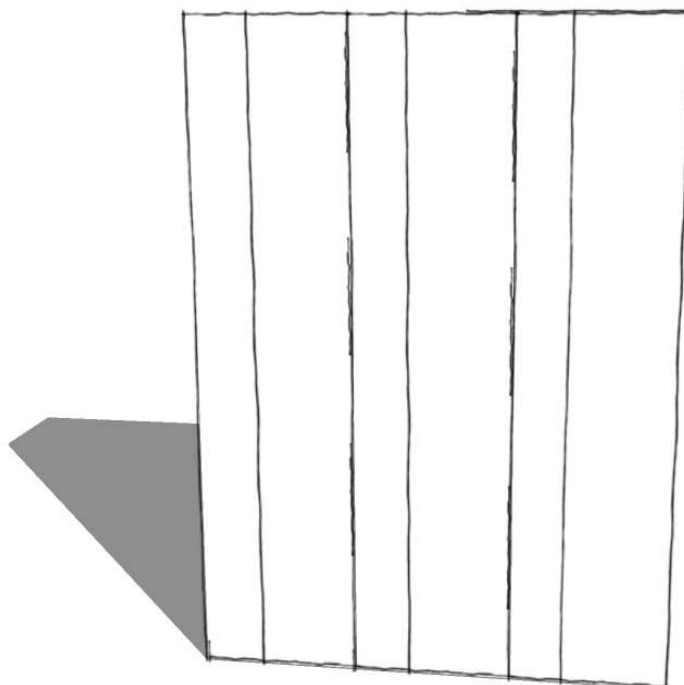

ANTA BATTENTE VELA
L. 45 / 48 / 54 / 60 H. 235,7 / 258,1 / 290,1.
MANIGLIE
k05 - k12 - k27 - k30.

Domino battente md. LUX



L'anta Lux viene fornita con strip LED sp.4,5 mm. con diverse lunghezze, **inseriti in una fresata**, creando un effetto di luce a filo anta. La luce può essere accesa o spenta a seconda dell'apertura o della chiusura dell'anta e può essere controllata tramite un telecomando dimmerabile (fornito) o tramite un interruttore abitativo. La soluzione ideale per creare un'atmosfera emozionante e sostituire completamente la luce tradizionale.



ANTA BATTENTE LUX L. 45 / 48 / 54 / 60 / 72 H.
235,7 / 258,1 / 290,1.

MANIGLIA k01 - k03 - k04 - k05 - k12 - k16 - k21 -
k25 - k27 - k30 - k31 h. 110 - k31 h. 180 - k32

Domino plus

SOLUZIONE LETTO A SCOMPARSA,
con Meccanismo motorizzato salva
spazio, integrato agli elementi
del sistema Modulo giorno.
Letto matrimoniale 160 x 200 per
materasso 160 x 200 e testiera
imbottita personalizzabile.



**TRASFORMABILE B
CONVERTIBLE B**



**TRASFORMABILE A
CONVERTIBLE A**

Domino plus

Armadio bifacciale con ponte di passaggio, ideale per dividere le stanze.



**PONTE DI PASSAGGIO
BRIDGE PASSAGE**



**PORTA INTEGRATA DI PASSAGGIO
INTEGRATED PASSAGE DOOR**

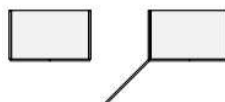

Domino plus



Finiture interne **DOMINO**

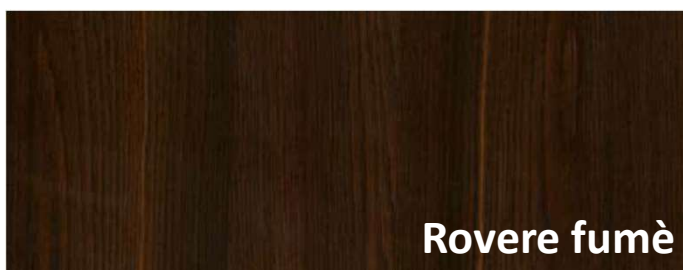

Finiture interne **NO LIMITS**

